



PACKAGING

**COMFORT.PACK** WANNEER  
PRODUCTIVITEIT EN ERGONOMIE  
SAMENVLOEIEN.

Storopack – SPECIALIST IN BESCHERMENDE VERPAKKINGEN EN VERPAKKINGSPROCESSEN	3
OVERZICHT COMFORT.PACK	4
ADVIES EN SERVICE	6
STOROPACK-PROCES	8
COMFORT.PACK	10
PRODUCTPORTFOLIO	14
COMFORT.PACK TAFEL	15
REKKEN- EN LADENSYSTEMEN	16
UITBREIDINGEN	17
FLEXIBELE BESCHERMENDE VERPAKKINGEN	18
KANTOORACCESSOIRES	20
VERLICHTING EN WEEGSCHALEN	22
EXTRA ACCESSOIRES	23
PERSONALISATIE	24
KLANTENREFERENTIES	26

**1874** Opgericht als een  
lederfabriek

**1959** Storopack Hans  
Reichenecker GmbH + Co.  
wordt opgericht; Productie  
van technische vormdelen  
gemaakt van Styropor®

Vanaf: 2022

**72** vestigingen

**2.310** medewerkers

**612** miljoen euro  
omzet

## EEN PERFECTE BESCHERMING BETEKENT VOORBEREID ZIJN OP ELKE SITUATIE.

Storopack is een specialist op het gebied van beschermende verpakkingen. Onze belofte is om 'Perfect Protective Packaging' aan te bieden die elk product optimaal beschermt tijdens het transport. Wij denken holistisch: we adviseren onze klanten over hoe zij hun verpakingsproces efficiënter kunnen maken en, indien gewenst, op maat gemaakte oplossingen kunnen integreren. Ons uitgebreid assortiment biedt alles wat nodig is voor de optimale bescherming van uw producten. Met 2.310 medewerkers in gecertificeerde productielocaties en met vestigingen in 18 landen behouden wij onze gedecentraliseerde structuur en staan wij altijd dicht bij de klant.

### ONZE STERKE PUNTEN – UW VOORDELEN:

- ▶ FAMILIEBEDRIJF
- ▶ LOKALE CONTACTEN
- ▶ INTERNATIONALE FOCUS
- ▶ BETROUWBAARHEID
- ▶ SERVICE EN ADVIES OP MAAT
- ▶ GROTE DIVERSITEIT VAN PRODUCTEN
- ▶ VOORTDURENDE VERBETERING VAN VERPAKKINGSPROCESSEN
- ▶ PROCESOPTIMALISERING
- ▶ VOLLEDIGE OPLOSSINGEN UIT ÉÉN HAND
- ▶ BAANBREKENDE OPLOSSINGEN MET GEAUTOMATISEERDE PROCESSEN

▶ **Storopack image film:** [www.storopack.be/perfect-protective-packaging](http://www.storopack.be/perfect-protective-packaging)

## COMFORT.PACK FOCUS OP ERGONOMIE IN HET VERPAKKINGSPROCES.

Ergonomie op de werkplek is belangrijk, want verkeerde bewegingen en onnodige loopafstanden bij het verpakken van producten kosten tijd en energie. Op lange termijn komt bovendien de gezondheid van de werknemers erdoor in het gedrang.

COMFORT.PACK van Storopack combineert beide: comfortabele workflows en efficiënte processen. Omdat de inpakker steeds alle verpakkingsmaterialen binnen handbereik heeft op een ergonomische hoogte kunnen onnodige bewegingen worden vermeden. De individueel aangepaste verpakkingsstations zijn ergonomisch ontworpen volgens het Storopack Working Comfort®-beginsel en verhogen niet alleen de productiviteit van uw processen, maar ook het welzijn van uw werknemers. COMFORT.PACK stations voorkomen overbelasting, en helpen dus de tevredenheid en motivatie te verbeteren.

### INDIVIDUEEL ADVIES

Onze experts analyseren uw bestaande verpakkingsprocessen en ontwikkelen de juiste oplossing, rekening houdend met de ergonomie. De nadruk ligt op de efficiëntie van uw processen, maar evenzeer op het welzijn van uw werknemers.

Dankzij het modulaire concept van de verpakkingsstations zijn uw verpakkingsprocessen klaar voor de toekomst: de verpakkingsstations kunnen op elk moment worden uitgebreid. Ze kunnen steeds worden aangepast en geïntegreerd naargelang de individuele behoeften van de inpakkers en de vereisten van uw verpakkingsproces.

### DE VOORDELEN VAN COMFORT.PACK

- ▶ PRODUCTIEF: VAN VERZENDOZEN TOT BESCHERMENDE VERPAKKINGEN EN LABELS, COMFORT.PACK KAN ALLE VERPAKKINGSFUNCTIES AAN, WAARDOOR U TIJD EN STAPPEN BESPAART
- ▶ GEBRUIKSVRIENDELIJK: ERGONOMISCH ONTWERP VOLGENS HET Working Comfort®-BEGINSEL
- ▶ PERSONALISEERBAAR: DANKZIJ HET MODULAIRE CONCEPT WORDT ELK COMFORT.PACK station AANGEPAST AAN DE BEHOEFTE VAN DE KLANT; ELKE OPLOSSING WORDT INDIVIDUEEL ONTWIKKELD
- ▶ VARIABEL: UITGEBREIDE OPLOSSINGEN VOOR ALLE VERPAKKINGSMATERIALEN VAN STOROPACK: AIRplus®, PAPERplus®, PAPERbubble®, FOAMplus® EN Loose Fill
- ▶ STIJLVOL: GEBRUIK VAN HOOGWAARDIGE EN VISUEEL AANTREKKELIJKE MATERIALEN; MOGELIJKHEID OM GEPERSONALISEERDE KLEUREN OF LOGO'S TE GEBRUIKEN





ADVIES EN SERVICE



**SERVICE** WIL ZEGGEN DAT WIJ  
ONS OP DE BEHOEFTE VAN DE  
KLANT RICHTEN.

# GOED ADVIES BETEKEN OPLOSSINGEN OP MAAT ONTWIKKELEN.

## 05 SERVICE

Onze diensten beperken zich niet tot persoonlijke ondersteuning door onze specialisten en hulp ter plaatse. We houden onze klanten ook permanent op de hoogte over nieuwe technologieën, materialen en processen en adviseren hen over de verdere ontwikkeling van bestaande verpakkingsprocessen. Dankzij onze uitgebreide wereldwijde dienstverleningsstructuur staat Storopack steeds voor u klaar.

## 04 LEVERING

De experts van Storopack installeren het COMFORT.PACK station op professionele wijze en leiden de operators grondig op. Zo kunnen zowel de oplossing als de bijbehorende beschermende verpakkingen optimaal worden benut.

## 03 PRODUCTIE

Het COMFORT.PACK station wordt geproduceerd in onze Storopack Service Centers in Duitsland en de VS en in samenwerking met onze partners, waarbij de naleving van de kwaliteitsnormen voortdurend wordt gemonitord.

## 01 ANALYSE

De analysefase is essentieel voor het slagen van het proces. We bestuderen de doelstellingen van de klant en de te verpakken producten, de verpakkingsmaterialen die op dat moment worden gebruikt, de transportmiddelen en de organisatie van het bestaande verpakkingsproces.

## 02 PROCES- EN PRODUCTONTWIKKELING

Aan de hand van de resultaten van die analyse plannen we concrete maatregelen om het verpakkingsproces en het materiaal te optimaliseren. Om de individuele ontwikkeling te illustreren, maken we een gedetailleerde 3D-visualisatie van de geplande oplossing. We gebruiken standaardproducten uit onze portefeuille of werken indien nodig met producten die nog niet in ons bestaande productassortiment zitten.

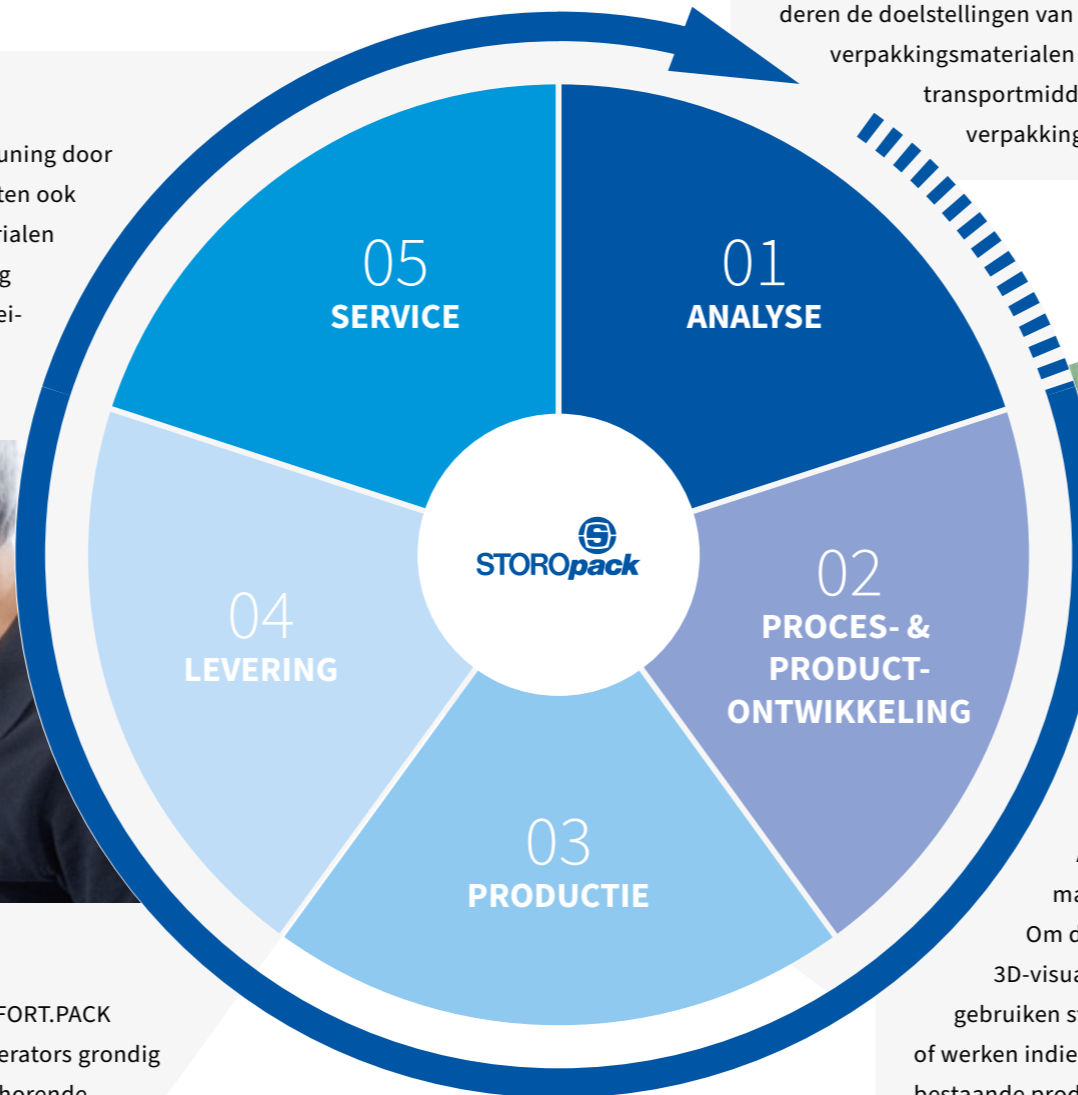



COMFORT.PACK

**TAL VAN MOGELIJKHEDEN**  
OM VOOR ELKE UITDAGING  
DE JUISTE OPLOSSING TE  
VINDEN.

## COMFORT.PACK BETEKENT PRODUCTIEVER WERKEN DANKZIJ ERGONOMISCHE VERPAKKINGSSTATIONS.

Ergonomische werkstations en efficiënte processen – met COMFORT.PACK verhoogt Storopack de productiviteit van het beschermend verpakkingsproces. Dankzij het modulaire concept en een uitgebreid assortiment

accessoires kunnen onze experts voor elke uitdaging de juiste oplossing ontwikkelen. Bovendien kunnen gepersonaliseerde versies worden geproduceerd voor bijzondere klantspecifieke vereisten.

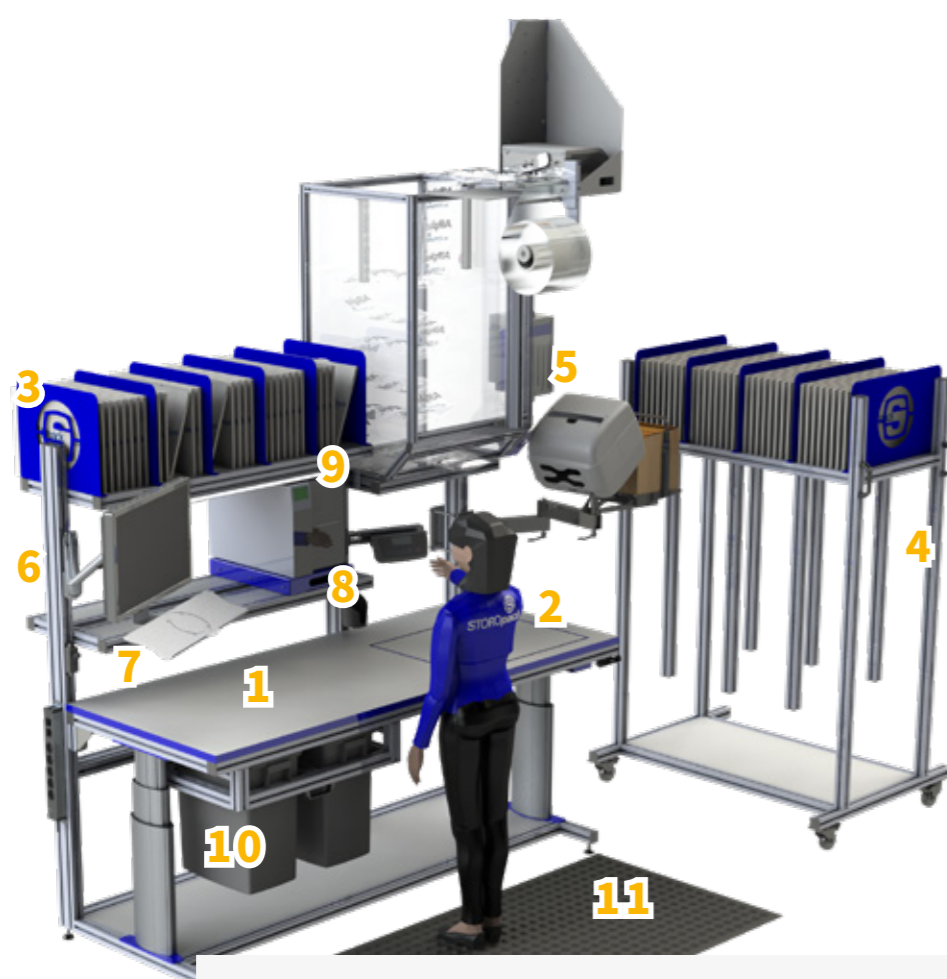

	PAGINA
1. COMFORT.PACK TAFEL	15
2. GEÏNTEGREERDE WEEGSCHAAL	15/22
3. DOZENREK	16
4. VERPLAATSBAAR REKKENSTEEEM	17
5. FLEXIBELE BESCHERMENDE VERPAKKINGEN	18
6. FLEXIBELE ARM VOOR SCHERM	20
7. FLEXIBELE ARM VOOR TOETSENBORD	20
8. PULL-OUT VOOR PRINTER	21
9. VERLICHTING	22
10. UITTREKSTEEEM VOOR AFVALBAKKEN	23
11. ANTIVERMOEIDHEIDSMAT	23

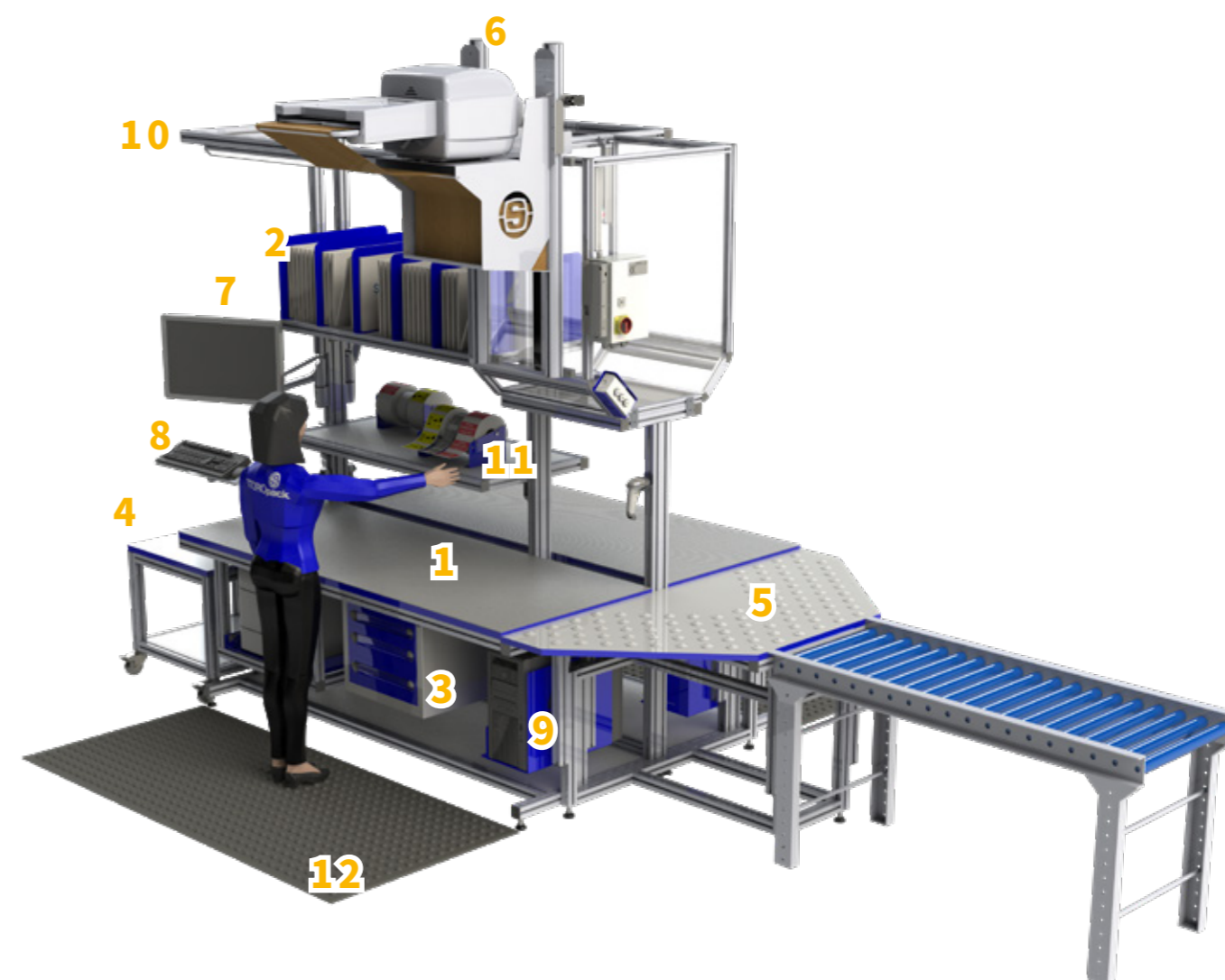

	PAGINA
1. COMFORT.PACK TAFEL	15
2. DOZENREK	16
3. LADEBLOK	17
4. ZIJTAFEL	17
5. TRAPEZIUMVORMIGE TAFEL MET KOGELROLLEN	17
6. FLEXIBELE BESCHERMENDE VERPAKKINGEN	18
7. FLEXIBELE ARM VOOR SCHERM	20
8. FLEXIBELE ARM VOOR SCHERM EN TOETSENBORD	20
9. COMPUTERHOUDER	20
10. VERLICHTING	22
11. LABELDISPENSER	23
12. ANTIVERMOEIDHEIDSMAT	23

Meer producten op de volgende pagina's.

## PRODUCTPORTFOLIO

## FLEXIBILITEIT HOUDT IN DAT UW UITRUSTING KAN WORDEN AANGEPAST AAN UW BEHOEFTE.

Storopack heeft een ruime keuze aan producten om het ideale COMFORT.PACK station samen te stellen voor verschillende behoeften. Onze experts werken nauw samen met klanten om de perfecte oplossing te ontwikkelen. De producten en oplossingen worden specifiek op uw behoeften afgestemd. We staan u bij tot u de ideale resultaten hebt bereikt.

## COMFORT.PACK TAFEL

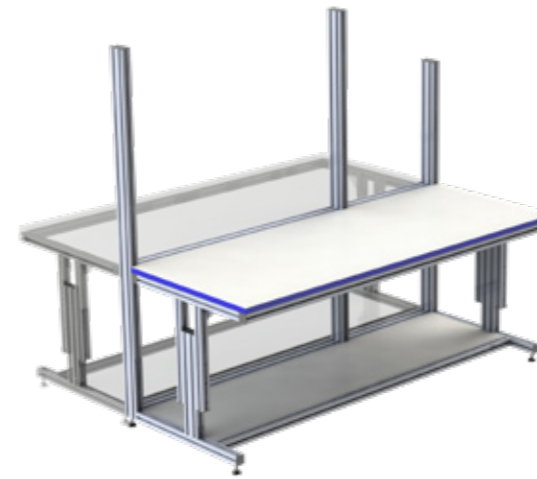

### COMFORT.PACK TAFEL

De COMFORT.PACK tafel overtuigt met haar duurzame vocht- en krasbestendige spaanplaat overeenkomstig EN 312. Dankzij de HPL-coating (High Pressure Laminate) aan beide zijden overeenkomstig DIN EN 438 is de tafel bijzonder robuust. Zowel de inpakker als de tafelrand worden beschermd door de blauwe ABS-rand. Indien gewenst kunnen ook eigen kleuren worden gebruikt. De tafel is 26,6 mm dik. Het geheel kan worden geconfigureerd als enkel of dubbel verpakkingsstation. Optionele handmatige of elektrische hoogteverstelling. Het maximale draagvermogen van de handmatig in de hoogte verstelbare tafel is 600 kg.

### STANDAARD AFMETINGEN

Individuele afmetingen mogelijk op aanvraag.

2.000 x 800 mm	1.200 x 800 mm
2.000 x 650 mm	1.200 x 650 mm
1.600 x 800 mm	700 x 800 mm
1.600 x 650 mm	700 x 650 mm

## UITRUSTING TAFELBLAD



### GEÏNTEGREERDE WEEGSCHAAL

Uitsparing voor weegschaal; ideaal voor ruimtebesparende integratie van een weegschaal rechtstreeks in de verpakkingstafel.



### KOGELROLLEN

Uitrusting van het tafelblad met kogelrollen om dozen makkelijker te verplaatsen (draagvermogen per rol 35 kg).

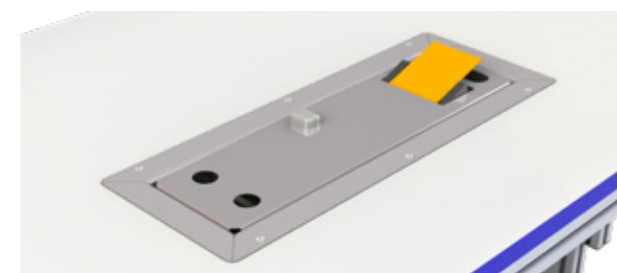

### WATERGEACTIVEERDE TAPE DISPENSER

Ruimtebesparend, verzonken in het tafelblad voor meer ergonomie en efficiëntie. Voor het aanbrengen van watergeactiveerde tape direct op de doos door deze over de dispenser te schuiven of voor het afrollen van watergeactiveerde tapestroken.



# MAAK VAN UW COMFORT.PACK TAFEL EEN COMFORT.PACK STATION

## REKKEN- EN LADENSISTEMEN

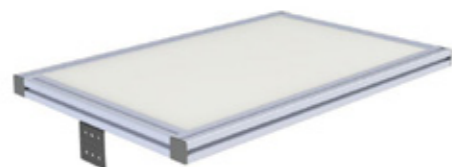

### LEGBORD I

Stevig rek met krasbestendige melamineharscoating om het benodigde werk materiaal in op te bergen.



### LEGBORD MET DOZENREK

Stevig rek voor kartonnen dozen met krasbestendige melamineharscoating en tussenschotten voor het opbergen van verzenddozen. De tussenschotten zijn afzonderlijk verstelbaar.

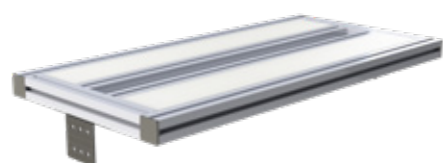

### LEGBORD II

Stevig rek met krasbestendige melaminecoating. Kabelgoot met borstels, houdt de kabels op hun plaats.



### LADEBLOK

Afsluitbare ladeblok waar verzendbenodigdheden netjes kunnen worden opgeborgen. Verkrijgbaar met een of drie lades. Draagvermogen maximaal 35 kg.



### VERPLAATSBAAR DOZENREK

Ideaal voor het opbergen van grote kartonnen dozen dicht bij de werkplek. Dankzij de wieltjes kan het rek makkelijk worden verplaatst. Individuele afmetingen mogelijk.

## UITBREIDINGEN



### ZIJTAFEL

Flexibele uitbreiding voor een COMFORT.PACK station met HPL-coating (High Pressure Laminate) aan beide zijden. Kan naast of als integraal deel van de verpakkingstafel worden gepland.

- ▶ ZONDER WIELEN
- ▶ MET WIELEN
- ▶ OPPERVLAK MET KOGELROLLEN

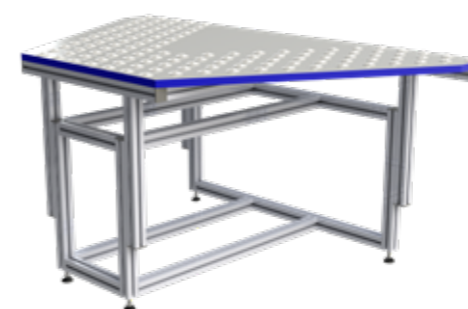

### TRAPEZIUMVORMIGE TAFEL MET KOGELROLLEN

Ideaal voor de integratie van een dubbel verpakkingstation in een centraal systeem met een lopende band. Dankzij de kogelrollen kunnen de ingepakte dozen vlot worden verplaatst.



Voor goed georganiseerd werk:  
COMFORT.PACK met dozenrek en ladeblok.

## FLEXIBILITEIT BETEKEN DAT DE VERPAKKING ZICH AANPAST AAN DE GOEDEREN EN NIET ANDERSOM.

COMFORT.PACK en beschermend verpakkingsmateriaal zijn voor elkaar gemaakt, of het nu gaat om opvulchips, schuim, luchtkussens of papierbuffers. Storopack AIRplus®, PAPERplus®, PAPERbubble®, FOAMplus® of Loose Fill bieden precies de juiste oplossing.

### ONTWORPEN DOOR STOROPACK

U kunt bij ons niet alleen terecht voor een uitgebreid assortiment beschermende verpakkingen, maar kunt ook mee profiteren van onze tientallen jaren ervaring. We geven u uitgebreid advies en werken met u samen om een geschikte oplossing uit te werken op basis van producten uit ons ruime assortiment.

### DUURZAAM EN HULPBRONBESPAREND

Bij de keuze van de beschermende verpakking spelen de voordelen en functies van onze producten een cruciale rol. Want wanneer een product tijdens het transport beschadigd raakt, wordt er een nieuw exemplaar geproduceerd en wordt het opnieuw vervoerd. Daardoor worden er meer grondstoffen verbruikt en is er extra transport, wat nadelig is voor het milieu.

Duurzame grondstoffen zijn bovendien een goede manier om het milieu en de natuurlijke hulpbronnen te beschermen. Onze productportefolio bevat daarom allerlei producten die met behulp van gerecycleerde of hernieuwbare grondstoffen zijn gemaakt.



 [Meer over de flexibele beschermende verpakkingen van Storopack:](http://www.storopack.be/producten/flexibele-beschermende-verpakkingen/)  
[www.storopack.be/producten/flexibele-beschermende-verpakkingen/](http://www.storopack.be/producten/flexibele-beschermende-verpakkingen/)

## INTEGRATIE VAN BESCHERMENDE VERPAKKINGEN IN HET COMFORT.PACK STATION



### HOPPER

Stabiele, duurzame oplossing voor het opslaan van papier- of luchtkussens om inpakkers snel en ergonomisch van het nodige materiaal te voorzien. De verpakkingkussens worden automatisch geproduceerd en zijn dus steeds beschikbaar. Het systeem voor beschermende verpakkingen kan dankzij een hefsysteem worden verlaagd tot de individuele werkhogte voor het eenvoudig vervangen van papier- of luchtkussenrollen.

Verschillende hopperformaten en configuraties voor meerdere inpakkers zijn beschikbaar in functie van de vereisten. Onze experts staan klaar om op verzoek gedetailleerd advies te geven.

Kan worden gebruikt met de volgende producten:

- ▶ PAPERplus® Papillon
- ▶ PAPERplus® Track
- ▶ AIRplus® Mini

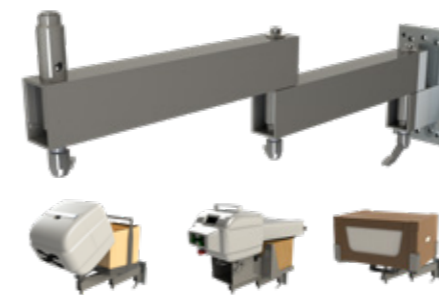

### FLEXIBELE ARM

Flexibele, ruimtebesparende zwenkarm zodat de papierbuffers op ergonomische wijze verwijderd kunnen worden.

Kan worden gebruikt met de volgende producten:

- ▶ PAPERplus® Papillon
- ▶ PAPERplus® Track
- ▶ PAPERbubble®

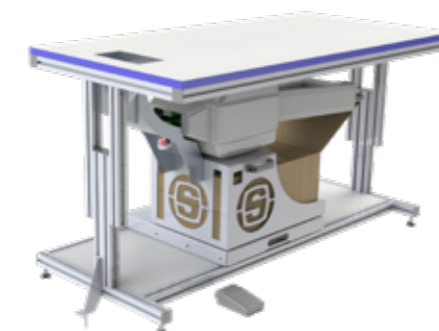

### UITTREKBARE LADE ONDERAAN DE PAKTAFEL VOOR PAPERplus® Track

Voor het ruimtebesparend opbergen van de PAPERplus® Track-machine onder de paktafel. De papierpads worden via een opening in het COMFORT.PACK tafelblad verdeeld. Een eenvoudige en ergonomische papierwissel wordt mogelijk gemaakt door de uittrekbare lade.

Kan worden gebruikt met de volgende producten:

- ▶ PAPERplus® Track



### AFWIKKELSYSTEEM ONDER DE TAFEL

Om verpakkingsmateriaal plaatsbesparend onder de tafel op te bergen. Dankzij het snijsysteem op de tafel verloopt het afsnijden ergonomisch.

Geschikt voor:

- ▶ PE-SCHUIMFOLIE
- ▶ VERPAKKINGSPAPIER
- ▶ GEWONE LUCHTKUSSENFOLIE

## ACCESSOIRES



### FLEXIBELE ARM VOOR SCHERM

Vrij verstelbare draagarm voor een scherm tot 15 kg. Individueel draai- en kantelbaar.



### TOETSENBORDADAPTER

Draagarm voor toetsenbord en muis met connector voor bevestiging aan de flexibele arm voor het scherm.

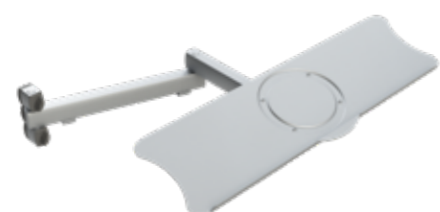

### FLEXIBELE ARM VOOR TOETSENBORD

Vrij verstelbare draagarm voor toetsenbord en muis. Kan in verschillende richtingen worden gedraaid en gekanteld voor een optimale werkpositie.

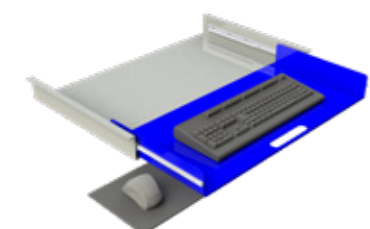

### TOETSENBORDLADE ONDER DE TAFEL

Vrij verstelbare uittrekbare toetsenbordlade voor installatie onder de tafel. Optioneel met of zonder muisblad.



### COMPUTERHOUDER

Computerhouder voor apparaten tot 230 mm breed voor installatie op de tafel.

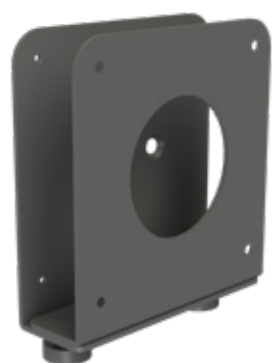

### THINCLIENTHOUDER

Computerhouder voor thinclientapparaten met een breedte van 35-53 mm voor installatie tussen steunelement en scherm. Kan ook op de tafel worden geïnstalleerd.

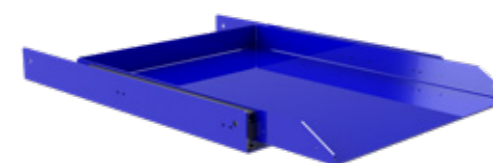

### UITTREKBARE PRINTERLADE VOOR A4-PRINTER

Ideaal voor het integreren van een printer zodat transportdocumenten aan het COMFORT.PACK zelf kunnen worden afgedrukt.



### UITTREKBARE PRINTERLADE VOOR LABELPRINTER

Perfect voor het afdrucken van verzendlabels aan het verpakingsstation zelf.

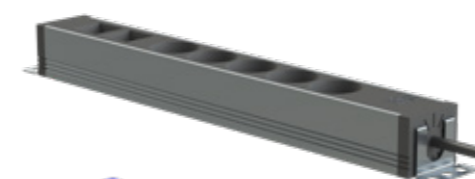

### STEKKERDOOS

Verkrijgbaar voor verschillende stekkertypes.

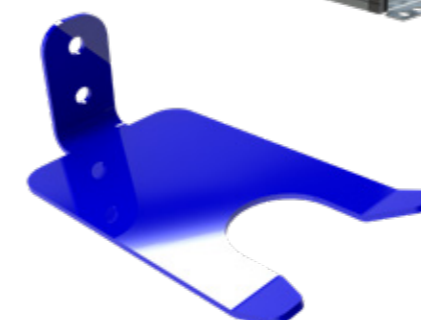

### HOUDER VOOR SCANNER OF TAPE AFROLLER

Voor het handig opbergen van handscanners of tape afrollers.



Perfect uitgerust:  
COMFORT.PACK met computer en  
toetsenbord

## VERLICHTING



### LEDWERKPLEKVERLICHTING

Verlichting voor installatie onder een rekkenstelsel of boven het COMFORT.PACK.  
Onze experts zullen u helpen de optimale verlichting van het werkstation te bepalen.

## WEEGSCHALEN

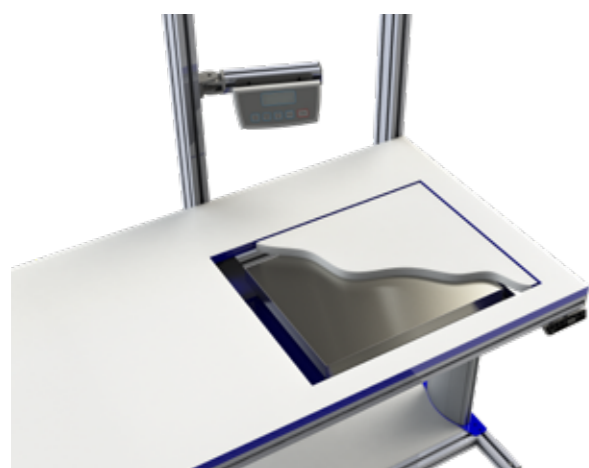

### WEEGSCHAAL

Kan op het tafelblad worden geplaatst of in een uitsparing in het tafelblad worden geïntegreerd.  
Met een extern scherm dat op ergonomische hoogte op het station is gemonteerd, kan alles optimaal worden bediend.  
Stof- en spatwaterdicht overeenkomstig de IP65-norm; optioneel met of zonder ijking.

## EXTRA ACCESSOIRES

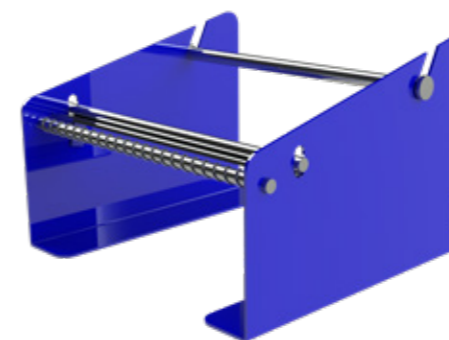

**LABELDISPENSER**  
Ideaal voor labelrollen.

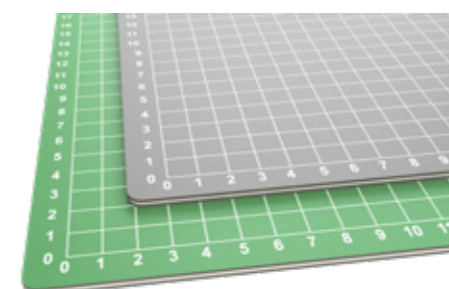

**SNIJMAT MET RASTER**  
Werkbladbeschermer met raster, verkrijgbaar in groen of grijs in een brede waaier aan afmetingen. Voorkomt dat voorwerpen wegschuiven op de tafel.

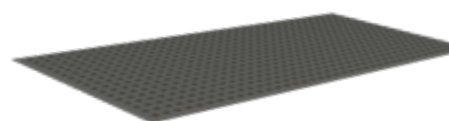

**ANTIVERMOEIDHEIDSMAT**  
Accessoires om vermoeidheid te voorkomen. De afgeschuinde randen verminderen het risico op struikelen.

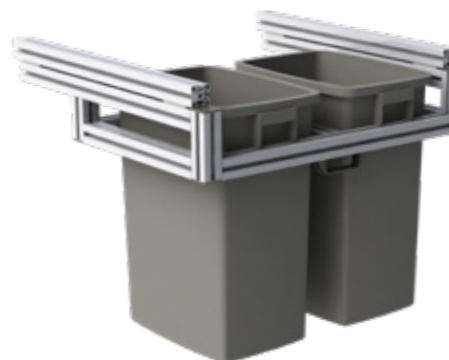

**UITTREKSYSTEEM VOOR AFVALBAKKEN**  
Afvalverwijdering ter plekke dankzij afvalbakken die onder de tafel vandaan kunnen worden getrokken. Verkrijgbaar voor een of twee afvalbakken van verschillende groottes.



**KAR VOOR AFVALBAKKEN**  
Personaliseerbare kar voor afvalbakken, met twee zwenkwielen met rem.  
Verkrijgbaar met een, twee of drie plastic afvalbakken.



Voor een goed georganiseerde werkplek:  
COMFORT.PACK met ladeblok, afvalbak en printerlade

## EEN INDIVIDUELE LOOK HOUDT IN DAT HET BEDRIJFSDESIGN OOK IN HET VERPAKKINGSSTATION TERUGKOMT.

Elk COMFORT.PACK wordt aangepast aan de behoeften van de klant en individueel ontwikkeld. Het ontwerp van het COMFORT.PACK station is net zo uniek als de configuratie ervan. Om het bedrijfsdesign ook optimaal te integreren in het verpakkingstation kunnen heel wat onderdelen worden geproduceerd in de gewenste kleuren of met vrij te kiezen logo's.

Dankzij lasersnijtechnieken kunnen bijna alle vormen precies en net worden uitgesneden. Ook wat de kleuren betreft zijn er vrijwel geen beperkingen, zelfs verschillende kleuren combineren is mogelijk.

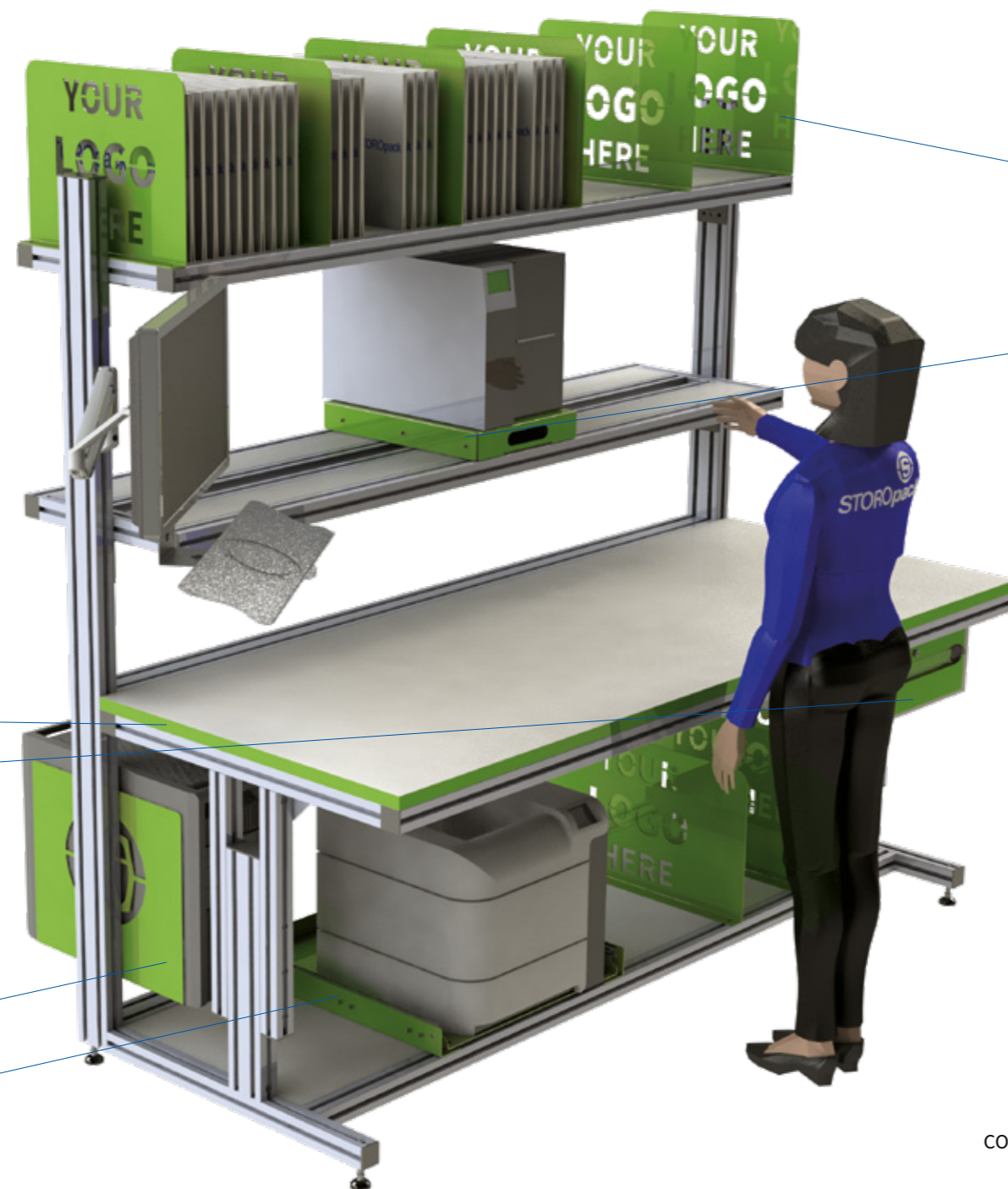

### PERSONALISEERBARE ELEMENTEN

Tussenschot

Uittrekbare printerlade voor labelprinter

### PERSONALISEERBARE ELEMENTEN

ABS-randen

Ladeblok

Houder voor computer

Uittrekbare printerlade voor A4-printer

Personaliseerbaar en individueel:  
COMFORT.PACK kan worden geleverd met  
klantspecifieke kleuren en logo's.



Klantenreferenties

## VELLY – PAPERplus® Chevron HALFAUTOMATISCH EN ERGONOMISCH

*“We waren sterk onder de indruk van het totaalconcept en het feit dat Storopack alles biedt wat we nodig hebben.”*

**ANTONIO CHIARELLO,  
CEO VAN VELLY**

Het bedrijf Esterline Connection Technologies – SOURIAU – SUNBANK in Frankrijk ontwerpt, produceert en verkoopt connectoren voor gebruik in zware omstandigheden. Met een geïntegreerde distributielij die bestaat uit vier in de hoogte aanpasbare COMFORT.PACK-verpakkingsstations en een omsnoeringsmachine worden tot 700 pakketten per dag verzonden. Het verpakkingsmateriaal – AIRplus® Void-luchtkussens – wordt opgeslagen in een centrale COMFORT.PROTECT silo zodat het gemakkelijk toegankelijk is voor alle verpakkers.

[Video: www.storopack.com/souriau-video](http://www.storopack.com/souriau-video)



Meer dan 350 kapsalons zijn franchisenemers van de onderneming Velly. Ze worden vanuit de hoofdzetel in het zuidwesten van Duitsland bevoorrad met haarverzorgingsproducten van een 18-tal merken. Om de goederen perfect beschermd te verzenden en tijdig bij de partners te krijgen, moet het verpakkingsproces vlekkeloos verlopen. Storopack heeft dat proces nog efficiënter gemaakt met de integratie van vier COMFORT.PACK stations, die het verpakkingsproces uiteindelijk 65 procent efficiënter hebben gemaakt, nl. van 60 naar 99 dozen per minuut.



Storopack heeft het verpakkingsproces geoptimaliseerd met een totaalconcept dat op vraag van de klant op de huidige locatie van de bestaande rekken werd ondergebracht. Op vier ultramoderne verpakkingsstations kunnen tot acht werknemers de verzamelde goederen in dozen verpakken, bufferen en fixeren met PAPERplus® Chevron-papierkussens, en de pakketten sluiten met watergeactiveerde tape. Die worden via aangedreven transportbanden vervolgens automatisch getransporteerd. Het systeem registreert het verzendlabel met camera's, sorteert de pakketten per transportfirma en zet ze zo klaar voor transport. Een handige functie is dat in de laatste stap de hoogte wordt gemeten, waarbij grotere dozen worden ingepakt voordat ze worden vrijgegeven en kleinere pakketten gewoon mogen doorgaan.

Klantenreferenties

## SOURIAU – AIRplus® 40 PROCENT PRODUCTIEVER





Wilt u graag meer informatie of wilt u persoonlijk met ons overleggen? Neem gerust contact op.  
De medewerkers van Storopack helpen u graag.

**Storopack Benelux N.V.**

Mechelsesteenweg 588 B  
1800 Vilvoorde  
België

T +32 (0) 2 756 80 90

[packaging.be@storopack.com](mailto:packaging.be@storopack.com)

[packaging.nl@storopack.com](mailto:packaging.nl@storopack.com)

[www.storopack.be](http://www.storopack.be)

[www.storopack.nl](http://www.storopack.nl)